

bott vario

Vestavba do vozidla
pro Váš Hyundai



H1



H350

Dvě značky – jeden systém



bott vario | Vybavení pro Vaše vozidlo Hyundai



bott konfiguruje vestavbu podle Vašich přání individuálně pro každý obor.

Rozhodli jste se pro Hyundai. Touto volbou jste si vytvořili dokonalý základ pro vybavení vozidla vestavbou bott vario. Konstrukční díly bott vario jsou svými rozměry a upevňovacími body přesně přizpůsobeny dispozicím vozidla Hyundai. Výsledkem je dokonalé využití nákladového prostoru, bezpečná montáž a demontáž. Platí to jak pro nakonfigurované moduly tak i pro individuální vestavbu, kterou bott naplňuje přesně podle Vašich potřeb. Tak kombinací Vašeho vozidla Hyundai a vestavby bott vario vznikne jeden kompaktní systém.



bott vario | Vestavba do vozidla –
tak individuální jako Váš obor

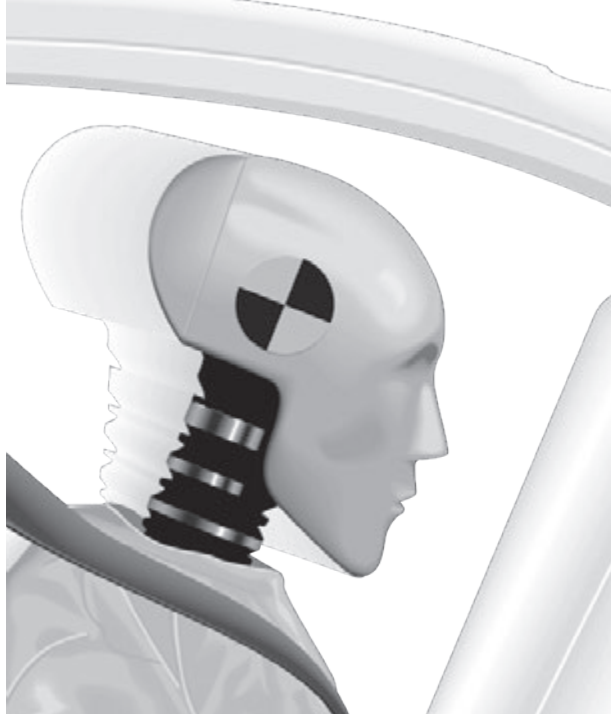

Prokázaná bezpečnost

Jak bezpečná je vestavba do vozidla bott pro pasažéry, dokazují inženýři firmy bott při nárazových zkouškách. Nezávislí odborníci provádějí testy s plně naloženým vozidlem, takže zatížení konstrukčních dílů odpovídá zatížení v případě nehody v silničním provozu. Nárazové zkoušky simulují náraz vozidla do překážky v rychlosti 50 km/hod. – podle směrnice ECE R44. Zkoušející prověřují především následující otázky:

- Zdrží vestavba do vozidla bott vario dynamickou silou?
- Zůstane náklad tam, kde má?
- Budou úspěšně absorbovány extrémní síly?

Vestavba do vozidla bott vario vždy splňuje vysoké požadavky zkoušek. Výsledky dokládají, že se řidiči a spolujezdci mohou ve vážných případech na bott vario spolehnout.

Vídeo nárazové zkoušky:



3 roky záruka*

*bott poskytuje koncovému zákazníkovi (koncovému spotřebiteli) oproti zákonným nárokům záruku na výrobek 3 roky podle záručních podmínek bott. bott zaručuje po dobu 3 let, že dodané výrobky jsou bez vad materiálu a zpracování.
Ze záruky jsou vyjmuty elektronické konstrukční díly a skupiny.

bott vario | Předpoklady pro Váš úspěch

Překvapení jsou při provádění servisních a montážních činností na denním pořádku. Při plnění Vašich zakázek je nutná vysoká kreativita a profesionalita. Abyste byli co nejlépe připraveni na každou eventualitu, musíte mít vždy po ruce to správné nářadí, vhodný materiál a potřebné náhradní díly. Zkrátka - musíte mít správné vybavení!

Primárním úkolem vestavby do vozidla je tak dokonalá organizace uspořádání užitého prostoru. I v omezeném prostoru bude vše, co potřebujete, přepravováno bezpečně. To, co rozhoduje o Vašem úspěchu u zákazníka, je přehledné uspořádání a rychlý přístup k veškerému nářadí a materiálu.



reddot design award
best of the best 2011

■ Bezpečné

Systém bott vario je testován nárazovou zkouškou podle ECE R44: Boční stěny z vysoce pevné oceli při nárazu vozidla efektivně absorbují extrémní síly.

■ Lehké

Jednotlivé konstrukční díly jsou, díky důslednému konstruování, lehké a stabilní. Základem je materiálová kombinace oceli, hliníku a vysoce kvalitního plastu. Nižší vlastní hmotnost vestavby Vám poskytuje možnost uložit více nákladu.

■ Kvalitní

Eloxované hliníkové povrchy a ocelové díly s jemnou strukturou a povrchovou úpravou práškovým lakem jsou odolné proti poškrábání a robustní. Kromě toho splňují Vaše požadavky na kvalitu vzhledu a doteku.

■ Efektivní

Vestavba bott vario optimálně využívá nákladový prostor, zajišťuje pořádek ve vozidle a umožňuje rychlý přístup k Vašemu vybavení.

■ Přesvědčivé

Pokud se u zákazníka prezentujete dobře uspořádanou vestavbou ve vozidle, zanecháte u něj nejen trvale pozitivní dojem, ale zároveň mu poskytnete přesvědčivý celkový obrázek o svých službách.

■ Příjemné

Jasný a kvalitní design systému bott vario byl několikrát oceněn.

bott vario Uspořádání užitečného prostoru



bott vario | Pořádek a systém

Moduly vestavby bott vario pro Vaše užitkové vozidlo Hyundai nabízejí mnohostranné prvky pro uspořádání nákladového prostoru. Lze je dokonale kombinovat podle Vašich individuálních potřeb.

Vývojáři systému bott vario věnovali zvláštní pozornost bezpečnosti, funkčnosti a ideální využitelnosti dostupného prostoru ve vozidle.

Dlouhá úložná vana
Pro bezpečné a prostorově úsporné uložení trubek a podobných dlouhých dílů

Funkční tablár s bott boxy
Inteligentní řešení pro uskladnění a přepravu malých dílů

Vany
Vysoká nosnost díky inteligentnímu drážkování a hranám

Zásuvky
S madlem s lehkým chodem, lze otevřít i v rukavičích

Otočená skříňka
Snadný přístup k obsahu z bočních dveří



Boční díly
Jsou nosnými prvky vestavby do vozidla bott vario

Upevňovací lišty pro zajištění nákladu
Pro flexibilní a bezpečné upnutí nákladu

Spodní část s hliníkovou záklopkou
Pro snadno přístupný nákladový prostor

Upínací jednotka
Komfortní, bezpečné upnutí kufrů různé velikosti

Upevňovací úhelníky
Systémové konstrukční díly s integrovanými upevňovacími body

vario Sort a vario Safe
Lehké a robustní servisní kufrы a přenosné boxy prakticky integrované do vestavby do vozidla

Plánování



		Marke	Hyundai
		Modell	H350
		Radstand	3.435 mm
		Dachhöhe	Normal

Maßstab: 1:25
 Angebots-Nr.: 286H0000991-01
 Datum: XX.XX.XXXX
 Zeichnungsnummer: 1 / 7
 3.45
 Änderungen vorbehalten

Max Mustermann
 + 49 (0) 79 71 / 251-251
 + 49 (0) 79 71 / 251-205
 max.mustermann@bott.de

Bott GmbH & Co. KG
 Bahnstr. 17
 74405 Gaildorf

NEW THINKING.
 NEW POSSIBILITIES.

Výsledek





Analýza

Vaše vybavení je připraveno k naložení. Kde má v budoucnosti být pevné místo každého dílu, rozhodnete společně při konzultaci s profesionálním, plánovacím specialistou bott.

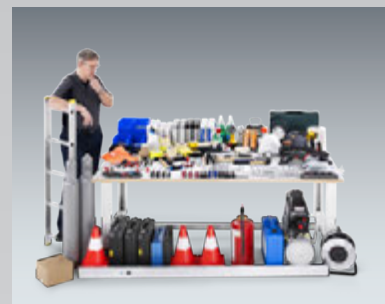

Koncepcce a plánování

Váš servisní partner bott provede konfiguraci pomocí analýzy Vámi požadované vestavby do vozidla a ideálně zorganizuje užitný prostor ve Vaší dodávce.



Certifikovaná montáž

Vestavbu do Vašeho vozidla montují pouze vyškolení pracovníci, neboť bezpečnost je naše nejvyšší priorita.



Předání

První instruktaž s podrobným probráním návodu k držbě a obsluze vestavby je samozřejmostí.



Péče

Certifikovaný servisní partner bott je Vám nablízku.

Je Vám k dispozici pro všechny otázky týkající se Vaší vestavby do vozidla – před, během i po montáži vestavby.



bott vario | Základ vestavby - ochrana nákladového prostoru pro malé dodávky a malá skříňová vozidla

Základní vestavba bott chrání nákladový prostor Vašeho užitkového vozidla před opotřebením při každodenním používání. Obsahuje podlahu, opláštění boků vozidla a na přání také stropu. Robustní materiál s dlouhou životností zachová dlouhodobě hodnotu Vašeho vozidla. Kromě toho se protiskuzové povrchy a ochranné kanty v oblasti dveří postarají o bezpečnost.

Upevňovací lišty zapuštěné do podlahy nabízejí bezpočet možností, jak zajistit Váš náklad. Upevňovací body připravené výrobcem vozidla zůstávají i nadále dostupné. V případě potřeby integruje bott další upevňovací lišty, osvětlení a prvky pro odvětrávání nákladového prostoru.

bott vario podlaha

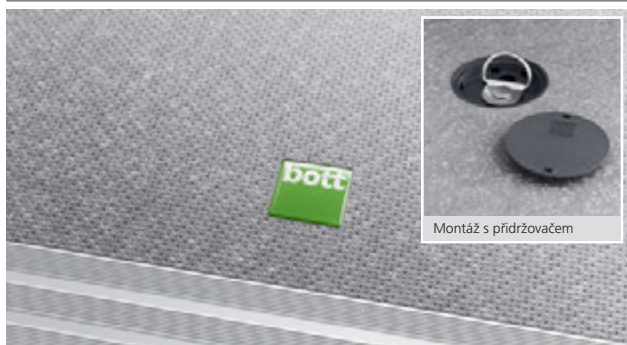

Montáž s přídržovačem

- lehká a voděodolná podlaha z březové překližky 12 mm
- vrchní strana: robustní a protiskuzový povrch ze syntetické pryskyřice s dekorem bott
- spodní strana: syntetická pryskyřice s hladkým povrchem
- hrany: profilované, odolné proti vlhkosti, šedě zbarvené a v oblasti dveří s ochrannou kantou z hliníku
- emisní třída E1 podle EN 717-2
- protiskuzovost R12, tabulková hodnota > 500
- vč. upevňovacího materiálu
- možnost zjednodušení montáže - s přídržovačem

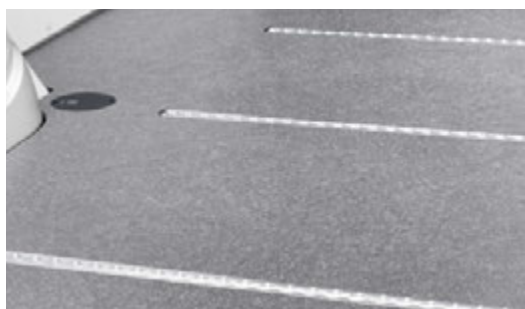

1A Upevňovací lišty příčné



1B Upevňovací lišty podélné

Váš Hyundai	Rok výroby od	Rozvor mm	Podlaha bez ochrany nášlapné hrany	Podlaha s ochranou nášlapné hrany	Podlaha s upevňovacími lištami příčnými ³ 1A	Počet upevňovacích lišt příčných	Podlaha s upevňovacími lištami podélnými ³ 1B
H1	2008	3200	113 20 143	113 10 143	113 12 143	3	
H350 L2	2015	3435	113 20 166	113 10 166	113 12 166	3	113 21 166
H350 L3	2014	3670	113 20 160	113 10 160	113 12 160	3	113 21 160

³ s ochranou nášlapné hrany

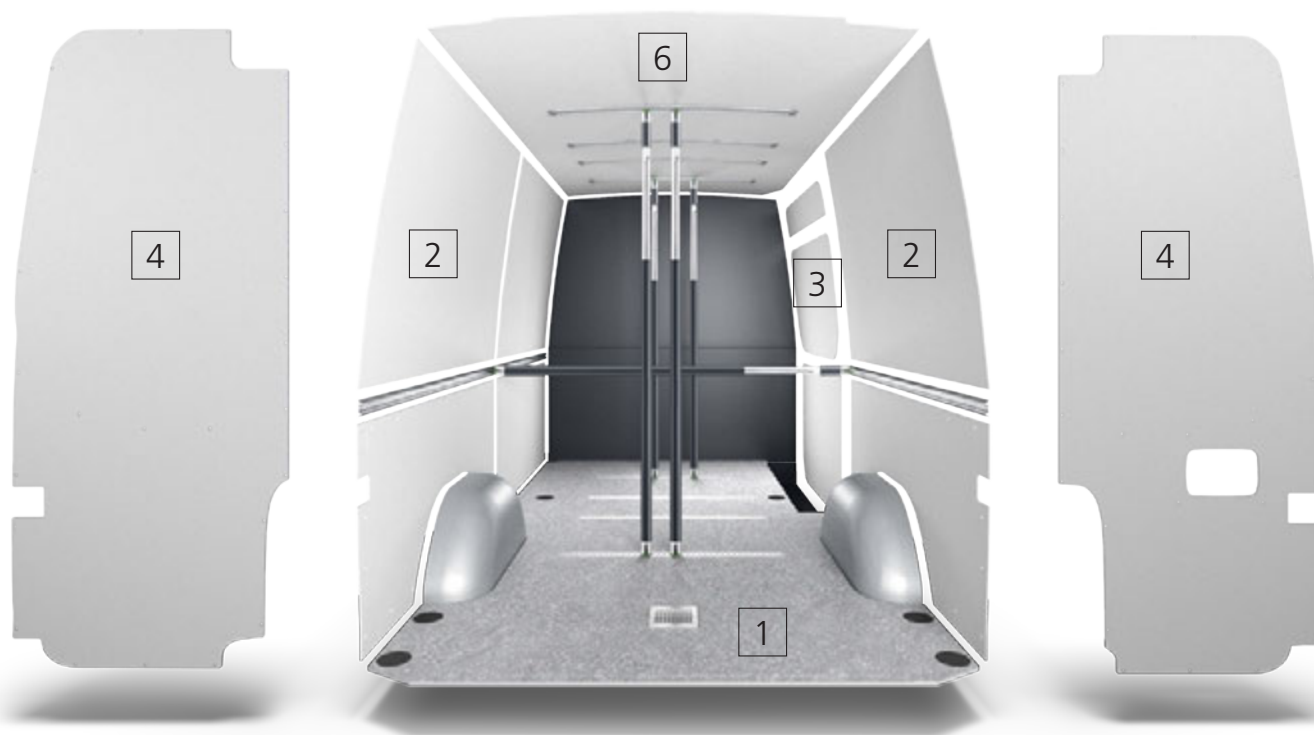

Vnitřní opláštění vozidla



- přesné výřezy z recyklovatelného polypropylenu
- komůrkové desky, tloušťka 4 mm a s jednostranně strukturovaným povrchem
- barva: světle šedá (RAL 7035)
- nízká hmotnost, odolné UV záření, korozi, hnilobě a chemikáliím
- extrémně lehké a snadné čištění
- vč. upevňovacího materiálu

vario protect-light

Pro Váš Hyundai	Rok výroby od	Rozvor mm	[2] Základní sada vnitřního opláštění vozidla	[2+3+4] Kompletní sada zadní dveře + posuvné dveře vpravo	[2+3+5] Kompletní sada Zadní sklopné dveře + posuvné dveře vpravo
H1	2008	3200			122 25 170.95
H350 L2	2014	3435	122 25 250.95	122 25 251.95	
H350 L3	2014	3670	122 25 224.95	122 25 225.95	



- přesné výřezy z hliníku o síle 1 mm
- lehké a extrémně odolné proti nárazům
- s perfo děrováním pro uchycení perfo háků a držáků
- vč. upevňovacího materiálu

vario protect-plus

H350 L2	2014	3435	122 25 250.98	122 25 251.98	
H350 L3	2014	3670	122 25 224.98	122 25 225.98	

Rozpěrné tyče plus

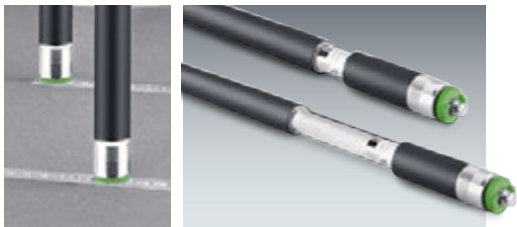

- pro bezpečnou přepravu velkého nákladu
- rychlé teleskopické vysunutí bez nářadí
- snadné ovládání díky klick uzávěru při nasazování
- vhodné pro horizontální a vertikální použití
- obvodové pogumování pro zvýšení protiskluzovosti a zároveň i pro ochranu nákladu

Ø x V mm	Obj. č.
47 x 650 - 800	850 01 118
47 x 800 - 1000	850 01 119
47 x 1000 - 1400	850 01 120
47 x 1400 - 2050	850 01 121
47 x 1700 - 2500	850 01 122

bott vario | Moduly pro Váš Hyundai H1 Rozvor 3200 mm



Strana řidiče

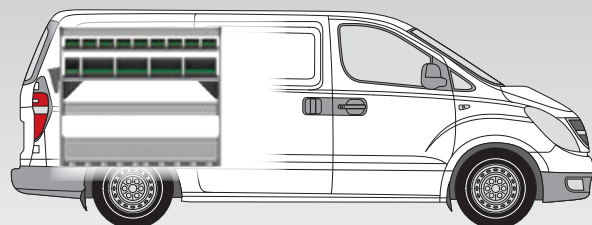

Strana spolujezdce

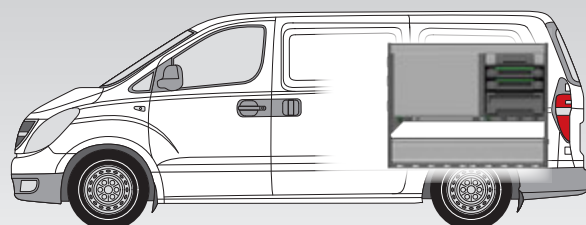

bott vario **Silver Package 5051**

Balíček modulů
Obj. č. 600 99 101.19M

Montážní sada
Obj. č. 635 10 100.51V

Levý modul Š 1275 x H 340 x V 1000 mm

- 2 hliníkové vany s dělicími stěnami a protiskluzovými podložkami
- 1 bott box tablár s 5 bott boxy
- 1 spodní část s integrovanou lištou pro zajištění nákladu

Pravý modul Š 1275 x H 440 x V 1000 mm

- 2 hliníkové vany s dělicími stěnami a protiskluzovými podložkami
- 1 bott box tablár s 9 bott boxy
- 1 spodní část s integrovanou lištou pro zajištění nákladu

Příslušenství

- 1 držák na dokumenty, 1 upevňovací lišta s ochranným profilem, 1 upevňovací popruh s fitinkou a svěrkou, profily na ochranu hran bočnic bott vario

Celková hmotnost: 49,0 kg

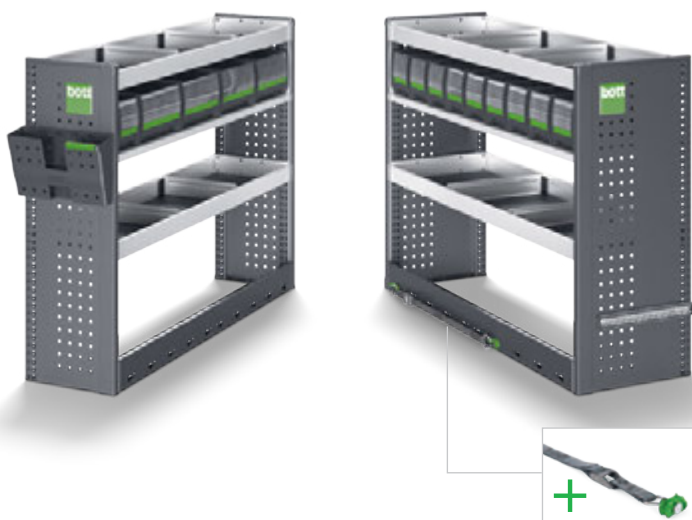

bott vario **Platin Package** 5051

Balíček modulů
Obj. č. 600 99 102.19M

Montážní sada
Obj. č. 635 10 100.51V



Levý modul Š 1275 x H 340 x V 1100 mm

- 3 hliníkové vany s dělicími stěnami a protiskluzovými podložkami
- 1 bott box tablář s 5 bott boxy
- 1 spodní část s integrovanou lištou pro zajištění nákladu a alu záklopkou

Pravý modul Š 1275 x H 440 x V 1000 mm

- 1 hliníková vana s dělicími stěnami a protiskluzovou podložkou
- 3 zásuvky s protiskluzovými podložkami
- 1 kufr vario Sort s 20 boxy, 1 kufr vario Safe L
- 1 kufr vario Slide na vodících lištách
- 1 příčná výtuka s integrovanou lištou pro zajištění nákladu
- 1 spodní část s integrovanou lištou pro zajištění nákladu a alu záklopkou

Příslušenství

- 1 držák na dokumenty, 1 upevňovací lišta s ochranným profilem, 1 upevňovací popruh s fitinkou a svěrkou, profily na ochranu hran bočnic bott vario

Celková hmotnost: 79,5 kg

bott vario **Green Package** 5051

Balíček modulů
Obj. č. 600 99 103.19M

Montážní sada
Obj. č. 635 10 100.51V



Levý modul Š 1275 x H 340 x V 1100 mm

- 1 hliníková vana s dělicími stěnami a protiskluzovou podložkou
- 2 bott box tabláře se 14 bott boxy
- 1 sklopná vana s hliníkovou záklopkou a protiskluzovou podložkou
- 1 spodní část s integrovanou lištou pro zajištění nákladu a alu záklopkou
- 2 vertikální upevňovací lišty pro zajištění nákladu

Pravý modul Š 1275 x H 440 x V 1000 mm

- 1 hliníková vana s dělicími stěnami a protiskluzovou podložkou
- 3 vysokozátěžové zásuvky s protiskluzovými podložkami
- 1 zásuvka s protiskluzovou podložkou
- 2 kufry vario Sort s 20 boxy, 1 kufr vario Safe L
- 1 příčná výtuka s integrovanou lištou pro zajištění nákladu
- 1 spodní část s integrovanou lištou pro zajištění nákladu a alu záklopkou

Příslušenství

- 1 držák na dokumenty, 1 upevňovací lišta s ochranným profilem, 1 upevňovací popruh s fitinkou a svěrkou, profily na ochranu hran bočnic bott vario

Celková hmotnost: 93,3 kg

Příslušenství obsažené v balíčku



Všechny boční díly s ochrannou kantou



1 upevňovací popruh s fitinkou a svěrkou



1 držák na dokumenty

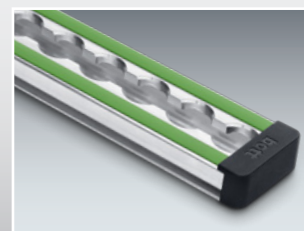

1 upevňovací lišta s ochranným profilem

bott vario | Moduly pro Váš Hyundai H350 L2 Rozvor 3435 mm



Strana řidiče

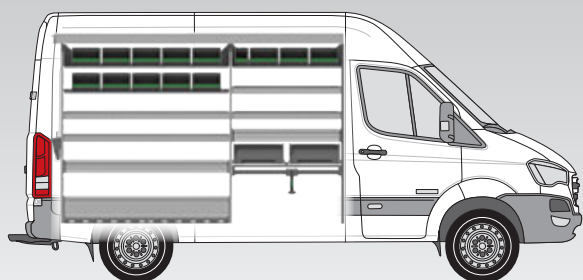

Strana spolujezdce

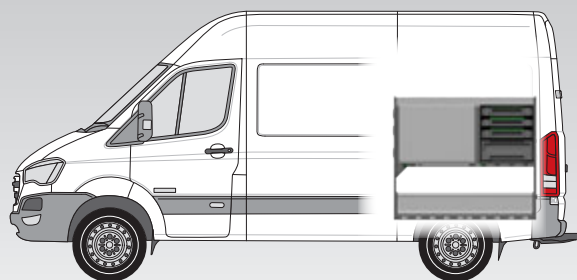

bott vario **Silver Package 5101**

Balíček modulů
Obj. č. 600 99 111.19M

Montážní sada
Obj. č. 635 10 100.51V



Levý modul Š 2525 x H 440 x V 1100 mm

- 4 hliníkové vany s dělicími stěnami a protiskluzovými podložkami
- 2 bott box tabláry s 10 bott boxy
- 1 spodní část s integrovanou lištou pro zajištění nákladu
- 1 spodní část s popruhem se svěrkovým uzávěrem

Pravý modul Š 1275 x H 440 x V 1100 mm

- 2 hliníkové vany s dělicími stěnami a protiskluzovými podložkami
- 1 bott box tabláry s 9 bott boxy
- 1 spodní část s integrovanou lištou pro zajištění nákladu

Příslušenství

- 1 držák na dokumenty, 1 upevňovací lišta s ochranným profilem, 1 upevňovací popruh s fitinkou a svěrkou, profily na ochranu hran bočnic bott vario

Celková hmotnost: 75,7 kg

bott vario **Platin Package** 5101

Balíček modulů
Obj. č. 600 99 112.19M

Montážní sada
Obj. č. 635 10 100.51V



Levý modul Š 2525 x H 440 x V 1600 mm

- 6 hliníkových van s dělicími stěnami a protiskluzovými podložkami
- 2 bott box tabláry s 10 bott boxy
- 1 nosník se 2 kufry vario Slide
- 1 sklopná vana s hliníkovou záklopkou a protiskluzovou podložkou
- 1 spodní část s integrovanou lištou pro zajištění nákladu a alu záklopkou
- 1 sada pro zajištění nákladu - upevňovací lišta s upevňovacím popruhem

Pravý modul Š 1275 x H 440 x V 1100 mm

- 1 hliníková vana s dělicími stěnami a protiskluzovou podložkou
- 3 zásuvky s protiskluzovými podložkami
- 1 kufr vario Sort s 20 boxy, 1 kufr vario Safe L
- 1 kufr vario Slide na vodičích lištách
- 1 příčná výztuha s integrovanou lištou pro zajištění nákladu
- 1 spodní část s integrovanou lištou pro zajištění nákladu a alu záklopkou

Příslušenství

- 1 držák na dokumenty, 1 upevňovací lišta s ochranným profilem, 1 upevňovací popruh s fitinkou a svěrkou, profily na ochranu hran bočnic bott vario

Celková hmotnost: 125,9 kg

bott vario **Green Package** 5101

Balíček modulů
Obj. č. 600 99 113.19M

Montážní sada
Obj. č. 635 10 100.51V



Levý modul Š 2525 x H 440 x V 1700 mm

- 1 hliníková dlouhá úložná vana s protiskluzovou podložkou
- 3 bott box tabláry se 14 bott boxy
- 4 hliníkové vany s dělicími stěnami a protiskluzovými podložkami
- 2 sklopné vany s hliníkovými záklopkami a protiskluzovými podložkami
- 1 nosník se 2 kufry vario Slide
- 1 spodní část s integrovanou lištou pro zajištění nákladu a alu záklopkou
- 1 upínací jednotka na kufry
- 2 vertikální upevňovací lišty pro zajištění nákladu

Pravý modul Š 1275 x H 440 x V 1100 mm

- 1 hliníková vana s dělicími stěnami a protiskluzovou podložkou
- 3 vysokozátěžové zásuvky s protiskluzovými podložkami
- 3 kufry vario Sort, 1 kufr vario Safe L
- 1 příčná výztuha s integrovanou lištou pro zajištění nákladu
- 1 spodní část s integrovanou lištou pro zajištění nákladu a alu záklopkou

Příslušenství

- 1 držák na dokumenty, 1 upevňovací lišta s ochranným profilem, 1 upevňovací popruh s fitinkou a svěrkou, profily na ochranu hran bočnic bott vario

Celková hmotnost: 153,6 kg

Příslušenství obsažené v balíčku



Všechny boční díly s ochrannou kantou



1 upevňovací popruh s fitinkou a svěrkou



1 držák na dokumenty

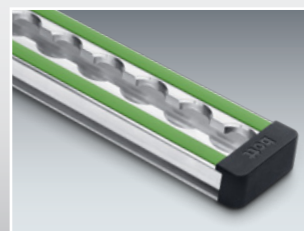

1 upevňovací lišta s ochranným profilem

Příslušenství pro každou profesi

bott vario nabízí mnohem širší škálu příslušenství pro vozidla a jejich vybavení, než jsou artikly uvedené v tomto prospektu.

Polepy vozidel, schůdky, zavazadlové nosiče, nájezdové rampy, majáky a telekomunikační komponenty - to je jen několik příkladů ze spektra služeb, které servisní partneři bott nabízejí jako doplnění vestavby do vozidla.



Sklopná pracovní deska



- pro práci z vně vozidla
- ocelový plech, pozinkovaný
- pracovní deska z bukového multiplexu, vícevrstvá, křížově lepená, olejovaná

Varianta	Rozměry Š x H x V mm	Obj. č.
VČ. otočného taliře a svěráku, šířka čelistí 125 mm	200 x 300 x 900	612 20 006.51V
VČ. svěráku šířka čelistí 125 mm	200 x 300 x 900	612 20 007.51V

Držák plynových lahví



- pro bezpečnou přepravu max. 2 lahví se stlačeným plynem
- Varianta 1:
s 1 upevňovací lištou a 1 popruhem s ráčnovým uzávěrem
- Varianta 2:
se 2 upevňovacími lištami a 2 popruhy s ráčnovým uzávěrem



Pro systémovou hloubku mm	Varianta	Délka lišty mm	Obj. č.
340	1	270	126 15 007.98V
340	2	270	126 15 008.98V
440	1	370	126 15 009.98V
440	2	370	126 15 010.98V

Odvětrávací prvky



- pro odvětrání ve stropní a boční části vozidla při transportu lahví se stlačeným plynem
- pro odvětrání v podlahové části vozidla při transportu lahví se stlačeným plynem

Obr.	Varianta	Rozměry Š x H x V mm	Obj. č.
A	Střešní/boční odvětrání	94 x 140 x 40	635 02 054.19V
B	Podlahové odvětrání	Ø 110 / V 100	635 02 055.19V

Upevňovací popruhy

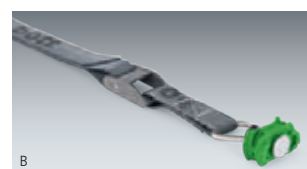

- s fitinkou a ráčnou
- s fitinkou a svěrkou

Délka popruhu mm	Pevný konec mm	Nosnost daN	Obj. č.
A 1000	130	500	626 26 005.19V
A 2500	130	500	626 26 006.19V
A 3500	500	500	626 26 007.19V

Délka popruhu mm	Pevný konec mm	Nosnost daN	Obj. č.
B 1000	130	150	626 26 009.19V
B 2500	130	150	626 26 010.19V
B 3500	500	150	626 26 011.19V

Okenní mřížka pro přepážku vozidla



- pro ochranu řidiče a spolujezdce
- ocelový plech povrchově upravený práškovým lakem
- barva antracitově šedá (RAL 7016)
- velikost ok 25 mm

Váš Hyundai	Obj. č.
H350	122 30 064.19V

Sada držáků rozpěrných tyčí

- pro bezpečné a prostorově úsporné uložení 2 nebo 4 rozpěrných tyčí
- vhodné pro obě varianty rozpěrných tyčí
- pro montáž na upevňovací lišty na boční stěně vozidla nebo v oblasti střechy
- ocelový plech s povrchovou úpravou práškovým lakem, barva antracitově šedá (RAL 7016))

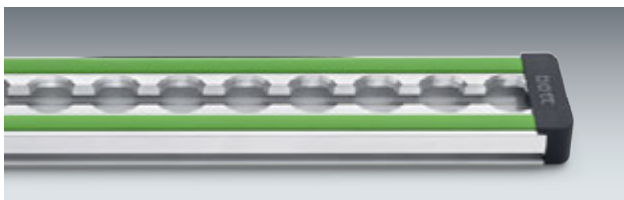
Varianta	Rozměry Š x H x V mm	Obj. č.
Pro 2 rozpěrné tyče	85 x 75 x 120	630 03 086.19
Pro 4 rozpěrné tyče	85 x 75 x 270	630 03 087.19

Upevňovací lišta pro zajištění nákladu s ochranným profilem

- dotyková plocha s ochranou proti oděru, ideální pro náklad s choulostivými hranami
- pro popruhy s fitinkou
- rozteč rastru 25 mm
- nosnost do 500 daN
- vč. koncových krytek

Délka lišty mm	Šířka mm	Obj. č.
1000	46	679 01 014.98V
1500		679 01 015.98V
2000		679 01 016.98V
3000		679 01 017.98V
bm*		679 01 018.98V

* Lze objednat v rastru 25 mm / max. délka 3000 mm

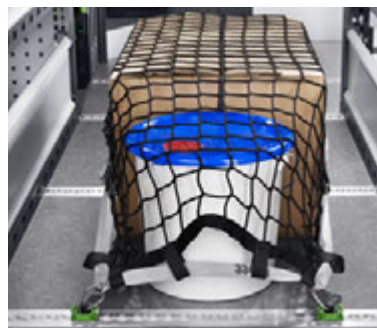
Sít pro zajištění nákladu

- hustá pletená síť pro zajištění nákladu
- popruh se svěrkovým uzávěrem po obvodu sítě

Rozměry Š x H mm	Varianta	Obj. č.
1250 x 730	4x hák	626 27 006.19V
1250 x 730	4x fitinka	626 27 007.19V
2290 x 1500	4x hák	626 27 008.19V
2290 x 1500	4x fitinka	626 27 009.19V

Sít pro zajištění nákladu

- pro zajištění nákladu ve vozidle a na valníku
- ochrana proti krádeži díky neprůhledné tkanině
- přezkoušeno podle normy VDI 2700
- nosnost do 200 daN

Provedení popruh se svěrkovým uzávěrem	Rozm. Š x H mm	Obj. č.
4x s plochým hákem	1250 x 730	626 27 010.19V
4x s fitinkou	1250 x 730	626 27 011.19V
6x s plochým hákem	2290 x 1500	626 27 012.19V
6x s fitinkou	2290 x 1500	626 27 013.19V

Kufr vario Sort pro zajištění nákladu

- pro vozidla s bott vestavbou vybavenou upevňovacími prvky a/nebo upevňovacími lištami

Sada se skládá z: 2x upevňovacího popruhu 3,5 m s fitinkou a svěrkou
2x upevňovacího popruhu 3,5 m s fitinkou a ráčnou
6 x podložky pro zajištění nákladu
6x ochranné podložky hran nákladu
vč. důležitých informací ohledně zajištění nákladu

Rozměry Š x H x V mm	Obj. č.
454 x 318 x 88	625 11 146.19V

bott vario | Kufry varioSort



varioSort s rastrovou vložkou



- skládá se ze základové podložky 12 mm a rastrové podložky 63/69 mm
- pěnová hmota antracitová (RAL 7016)
- předřezaná pro individuální vylomení
- nosnost: 15 kg



Rozměry Š x H x V mm	Vnitřní rozměry Š x H x V mm	Obj. č.
525 x 340 x 90	400 x 275 x 75	625 11 126.19V

varioSort s 20 boxy



- systémová hloubka 340 mm
- 20 plastových boxů
- nosnost: 15 kg

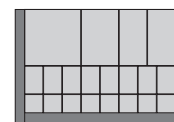

Rozměry Š x H x V mm	Vnitřní rozměry Š x H x V mm	Obj. č.
525 x 340 x 90	400 x 275 x 75	625 11 095.19V

varioSort s vložkou na trysky



- pěnová vložka s 90 otvory
- na trysky
- 3 plastové boxy
- nosnost 15 kg

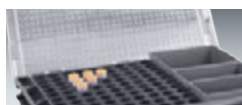

Rozměry Š x H x V mm	Vnitřní rozměry Š x H x V mm	Obj. č.
525 x 340 x 90	400 x 275 x 75	625 11 125.19V

varioSort s 28 boxy

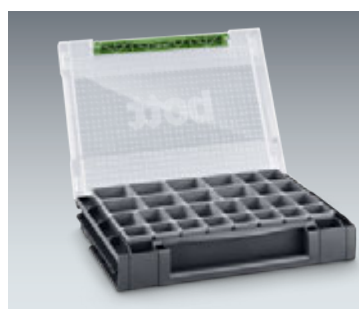

- systémová hloubka 340 mm
- 28 plastových boxů
- nosnost: 15 kg

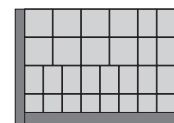

Rozměry Š x H x V mm	Vnitřní rozměry Š x H x V mm	Obj. č.
525 x 340 x 90	400 x 275 x 75	625 11 096.19V

varioSort s 11 boxy



- systémová hloubka 340 mm
- 11 plastových boxů
- nosnost: 15 kg



Rozměry Š x H x V mm	Vnitřní rozměry Š x H x V mm	Obj. č.
525 x 340 x 90	400 x 275 x 75	625 11 094.19V

Držák pro varioSort

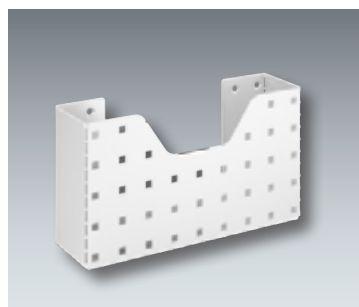

- eloxovaný hliník

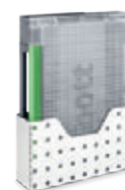

Příklad použití:
Servisní kufř vario Sort není součástí dodávky.

Rozměry Š x H x V mm	Obj. č.
95 x 335 x 315	625 11 128.97V

bott vario | Kufry varioSafe

varioSafe – systémová hloubka 340 mm

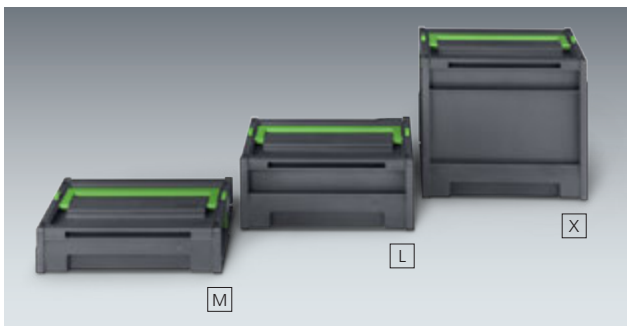

- přenosný box s uzamykatelným víkem
- automatické otevírání a zavírání při odložení a nošení
- nosnost: 15 kg

Vel.	Rozměry Š x H x V mm	Vnitřní rozměry Š x H x V mm	Obj. č.
M	525 x 340 x 115	400 x 275 x 78	625 11 097.19V
L	525 x 340 x 190	400 x 275 x 153	625 11 029.19V
X	525 x 340 x 390	400 x 275 x 365	625 11 098.19V

varioSafe – systémová hloubka 440 mm



Vel.	Rozměry Š x H x V mm	Vnitřní rozměry Š x H x V mm	Obj. č.
L	525 x 440 x 190	400 x 375 x 153	625 11 030.19V

varioSafe L s 18 boxy

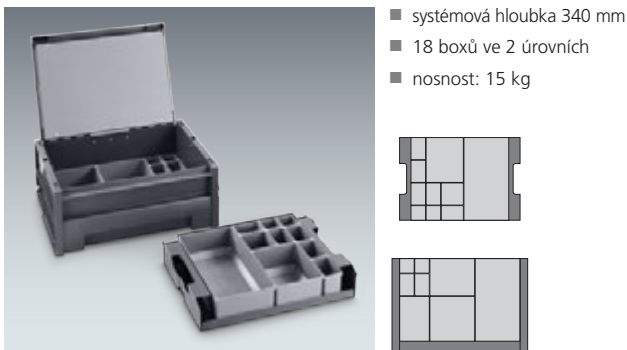

- systémová hloubka 340 mm
- 18 boxů ve 2 úrovních
- nosnost: 15 kg

Rozměry Š x H x V mm	Vnitřní rozměry Š x H x V mm	Obj. č.
525 x 340 x 190	400 x 275 x 153	625 11 033.19V

varioSafe L s 27 boxy

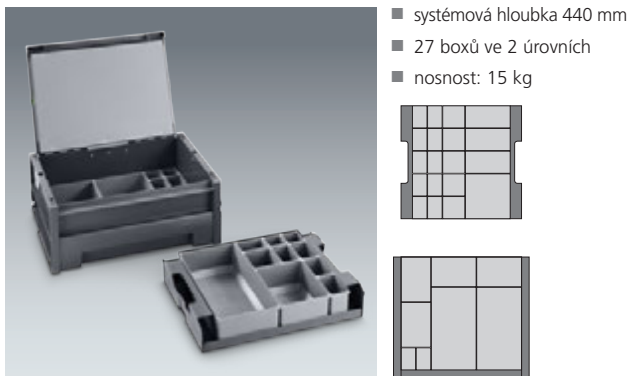

- systémová hloubka 440 mm
- 27 boxů ve 2 úrovních
- nosnost: 15 kg

Rozměry Š x H x V mm	Vnitřní rozměry Š x H x V mm	Obj. č.
525 x 440 x 190	400 x 375 x 153	625 11 034.19V

varioSafe M s vložkou na trysky



- systémová hloubka 340 mm
- pěnová vložka s 90 otvory
- na trysky
- 3 plastové boxy
- nosnost 15 kg

Rozměry Š x H x V mm	Vnitřní rozměry Š x H x V mm	Obj. č.
525 x 340 x 115	400 x 275 x 78	625 11 118.19V

varioSafe X s vložkou pro spreje nebo kartuše



- systémová hloubka 340 mm
- vyobr. A pro 13 sprejů do Ø max. 73 mm
- vyobr. B pro 24 kartuší do Ø max. 53 mm

Vyobr.	Rozměry Š x H x V mm	Vnitřní rozměry Š x H x V mm	Obj. č.
A	525 x 340 x 390	400 x 275 x 365	625 11 131.19V
B	525 x 340 x 390	400 x 275 x 365	625 11 132.19V

Jeden standard pro dílnu, vozidlo i montáž | různé možnosti členění

bott vario | Pořádek, bezpečnost a efektivita

bott vario Car Office



- obstará pořádek na sedadle spolujezdce
- se dvěma závěsnými držáky na prospektů, katalogy a ostatní dokumenty
- rychle vyjímatelný úložný box na malé díly



- snadné a bezpečné upevnění na sedadlo spolujezdce prostřednictvím bezpečnostního pásu a variabilně nastavitelného adaptéru na opěrku hlavy

Rozměry Š x H x V mm	Obj. č.
340 x 520 x 690	630 03 098.19V

Držák na žebřík 3-dílný



- 3-dílný, pro jednoduché a dvojité žebříky
- k upevnění na střešní výztuhu
- snadné, ergonomické upevnění žebříků prostřednictvím sklápěcího mechanismu
- barva antracitově šedá (RAL 7016)

Vhodné pro sloupky žebříku od - do mm	Obj. č.
70 - 100	630 03 083.19V
130 - 160	630 03 084.19V

Držák na dokumenty



- lehký závěsný držák z plastu k uložení dokladů, prospektů a malých pořadačů
- formát DIN A4 na šířku
- vč. popisovacího klipu

Rozměry Š x H x V mm	Od systémové hloubky mm	Obj. č.
340 x 100 x 213	340	140 14 028.19

Box na kanistry



- určeno pro 10 l, příp. 20 l ocelové kanistry
- pro kanistry 10 l / 20 l z ocelového plechu, povrchově upraveného práškovým lakem RAL 7016
- vč. popruhu se svérkovým uzávěrem pro zajištění kanistry při jízdě

Varianta	Rozměry Š x H x V mm	Obj. č.
pro 1 ks 10 l / 20 l kanistry	173 x 342 x 243	630 03 008.19V
pro 3 ks 10 l / 20 l kanistrů	518 x 342 x 243	630 03 009.19V

Schránka



- eloxovaný hliník

Rozměry Š x H x V mm	Od systémové hloubky mm	Použití	Obj. č.
215 x 85 x 275	340	DIN A4 na výšku	625 30 001.97V
320 x 85 x 275	440	DIN A4 příčně	625 30 002.97V
175 x 93 x 230	340	Schrány na lékárníčku DIN	625 30 003.97V
114 x 114 x 500	240	Dlouhé díly	625 30 004.97V
76 x 76 x 500	240	Dlouhé díly	625 30 005.97V
256 x 300 x 82	340	DIN A4 šikmo	625 30 006.97V

Držák na lopaty a nářadí na zadní dveře



- použitelný pro lehké díly jako jsou hliníkové žebříky, smetáky, lopaty a další nářadí
- zadní stěna s perfo děrováním
- upevnění nákladu pomocí 10 perfo háků a 2 gumových pásů
- vč. 2 výškově nastavitelných upevňovacích profilů pro montáž držáku na zadní dveře vozidla (pouze pro vozidla s vysokou střechou)

Rozměry Š x H x V mm	Obj. č.
Š 500 x H 240 x V 1500	635 02 048.97V

Držák na papírové role

- pro papírové role max. šířky 260 mm, Ø 280 mm

Bal. 1

Rozměry Š x H x V mm	Obj. č.
315 x 185 x 180	630 03 058.19V

Hygienická sada

- s hliníkovou konzolí, objem 10 l, výtokový ventil, upevňovací sada

Bal. 1

Rozměry Š x H x V mm	Obj. č.
370 x 185 x 375	630 03 059.19V

perfo hák plus

- se širokou základovou destičkou
- zalomený konec háku (35 mm)

Bal. 5

Rozměry Š x H x V x Ø mm	Obj. č.
60 x 75 x 60 x 6	140 01 121

Držák na hadice



- hliníkový odlitek
- pro bezpečné uložení kabelů a hadic

Rozměry Š x H x V mm	Obj. č.
190 x 70 x 150	140 50 001
270 x 110 x 200	140 50 002
350 x 140 x 260	140 50 003
420 x 190 x 310	140 50 004

LED osvětlení 12 V

- s vypínačem
- nejmodernější technologie LED
- úhel rozptylu 120°
- barva světla - bílé denní 6000 - 6500 K
- hliníkové pouzdro
- připojovací kabel 1 m se 2 žilami
- vč. upevňovacího materiálu

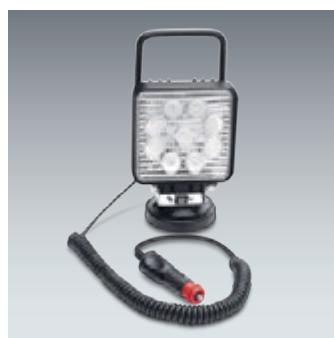
Světelný tok (lm=lumen)	Rozměry Š x H x V mm	Obj. č.
530	500 x 30 x 12	635 01 032.90V
900	900 x 30 x 12	635 01 033.90V

Pracovní světlo s magnetickým podstavcem 12/24 V LED

- hliníkové tělo s madlem
- ochrana IP 67
- spirálový kabel se zástrčkou 12 V, délka kabelu 8 m
- 1 755 Lu

Příkon	Obj. č.
27 W	505 02 095

LED pásek 12 V

- nejmodernější technologie LED
- bílé denní světlo 6 000 K, IP65
- s vodotěsným, průhledným silikonovým pláštěm
- připojovací kabel 0,5 m se 2 žilami
- samolepicí se 3M lepicí páskou

Příkon W	Délka mm	Obj. č.
6	1000	635 01 052
12	2000	635 01 053



bott vario | Přepravní boxy pro valníková vozidla



Pro organizaci nákladového prostoru a zajištění nákladu na otevřených ložných plochách

- organizovaný pořádek a zajištění nákladu na valníku díky rozčlenění úložného prostoru
- rychlý a ergonomický přístup k nejdůležitějšímu vybavení prostřednictvím bočních dvírek, rolet a vnitřních zásuvek bez vstupu na valník (podle provedení)
- vysoká stabilita díky robustní rámové konstrukci
- odolné povrchy - boky a podlaha z pozinkovaného ocelového plechu, korpus s ochrannými profily hran
- ochrana nářadí a materiálu proti stříkající vodě díky utěsnění
- robustní zámky chrání přepravovaný materiál proti krádeži
- stabilní podpěry zaručují ochranu před vlhkostí
- systémové konstrukční díly vario zajišťují optimální organizaci nákladového prostoru
- testováno nárazovou zkouškou podle ECE R44 možnost alternativní individuální konfigurace

bott Tainer se sklopným víkem



- víko z protismykového hliníkového slzičkového plechu
- plynové pružiny pro bezpečné držení otevřeného víka
- bezpečné uložení přepravovaného nákladu díky dvojitému uzamčení robustními zámky

Vnější rozměry Š x H x V mm	Obj. č.
1030 x 650 x 600	600 20 009.51M
1750 x 650 x 760	600 20 001.51M
1930 x 650 x 760	600 20 002.51M

Úložná vana bott Tainer

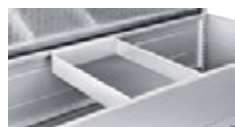

- úložná vana pro zavěšení do bott Taineru
- fixování víkem
- pozinkovaná
- volitelně se 13 boxy

	Š x H x V mm	Obj. č.
Úložná vana	341 x 583 x 92	600 20 024.51
Sortiment s 13 boxy	325 x 525	630 20 192.36

bott Tainer kompletní varianty



- víko z protismykového hliníkového slzičkového plechu
- plynové pružiny pro bezpečné držení otevřeného víka
- bezpečné uložení přepravovaného nákladu díky dvojitému uzamčení robustními zámky
- vybaven sadami zásuvek a dvoudílným dělicím dnem
- s různými variantami vybavení za křídlovými dvířky



	Vnější rozm. Š x H x V mm	Dvířka vlevo Zásuvky	Dvířka vpravo Zásuvky	Obj. č.
A	1750 x 650 x 755	-	2x vysoká zátěž	600 20 025.51M
B	1750 x 650 x 755	2x normální zátěž	2x vysoká zátěž	600 20 026.51M
A	1930 x 650 x 755	-	2x vysoká zátěž	600 20 027.51M
B	1930 x 650 x 755	2x normální zátěž	2x vysoká zátěž	600 20 028.51M

bott vario | Zajištění nákladu na valníku

bott Tainer s dvířky a dělicím dnem



- s pevně přišroubovaným dělicím dnem mezi úrovněmi
- otevírání horních dvířek nad bočníci valníku

Vnější rozm. Š x H x V mm	Počet dvířek	Obj. č.
1750 x 630 x 1130	4	600 22 001.51M
1930 x 630 x 1130	4	600 22 002.51M
1750 x 630 x 1130	2	600 22 003.51M
1930 x 630 x 1130	2	600 22 004.51M

- volitelně možno členit zásuvkami (příhrádka dole)

Sada zásuvek	Rozměry V x H mm	Obj. č.
Normální nosnost 40 kg	1x 175 x 540 / 1x 300 x 540	600 22 011.19M
Vysoká nosnost 50 kg	1x 175 x 795 / 1x 300 x 795	600 22 012.19M

Příslušenství



	Obj. č.
4 jeřábová oka, povrchová úprava práškový lak	900 99 590.63
Sokl pro vysokozdvih pro bott Tainer se sklopným víkem	600 20 018.51M
Sokl pro vysokozdvih pro bott Tainer s roletou	600 21 006.51M

Plachta pro zajištění nákladu



- ochrana proti krádeži díky neprůhledné tkanině
- přezkoušeno dle normy VDI 2700
- nosnost do 200 daN
- 4 rozměry tkaniny pro všechny běžné velikosti valníku
- vč. úchytných ok pro bočníci

Délka valníku v mm	Velikost	Obj. č.
2100 - 2650	S	626 27 015.19V
2650 - 3200	M	626 27 016.19V
3200 - 3750	L	626 27 017.19V
3750 - 4300	XL	626 27 018.19V

bott Tainer s roletami



- Š 1365 x H 710 mm
- uzamykatelné rolety z robustního hliníku odolné proti povětrnostním vlivům
- rychlý přístup k celému užitému prostoru
- bott Tainer výšky 910 mm je vhodný pro vozidla s plánovanou nástavbou do výše kabiny



Obr.	Výška mm	Členění	Obj. č.
-	910	nečleněno	600 21 010.51M
A	910	sklopná vana, bott box tabláry s bott boxy	600 21 011.51M
B	1060	3 zásuvky, 2 vany, bott box tabláry s bott boxy	600 21 008.51M
C	1060	6 zásuvek, sklopná vana, bott box tabláry s bott boxy	600 21 009.51M
D	1060	bott box tabláry s bott boxy	600 21 007.51M

Odkládací schránka na valník bott

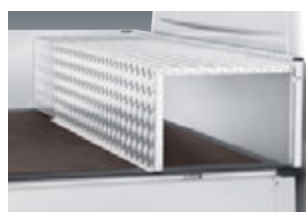

- rychlé a jednoduché zajištění nákladu na valníku
- pro přepravu lopat, smetáček a dalšího nářadí
- variabilně nastavitelná šířka 1 700 - 2 136 mm umožňuje použití téměř pro všechny valníky

Vnější rozměry Š x H x V mm	Obj. č.
1700 - 2136 x 622 x 382	600 20 029.98V
Upevňovací materiál	900 99 667



Máte-li otázky k produktům bott nebo přejete-li si objednat telefonicky,
kontaktujte naše obchodní oddělení na tel.: **+420 487 725 241**.
Svou poptávku můžete zaslat e-mailem na: **univest@univestcz.cz**



www.bott.cz

UNIVEST CZ s.r.o., Na Vyhliďce 786, 473 01 Nový Bor,
tel. +420 487 725 241, fax: +420 487 725 072

